

| 1組 |              | 1・2・3コート     |          |          |              |    |    |
|----|--------------|--------------|----------|----------|--------------|----|----|
|    |              | 竹の子<br>枚方クラブ | 青空       | どーなつ     | 開成卓球<br>クラブB | 得点 | 順位 |
| 1  | 竹の子<br>枚方クラブ |              | ○<br>2-0 | ○<br>2-0 | ○<br>2-0     | 6  | 1  |
| 2  | 青空           | ×<br>0-2     |          | ×<br>1-2 | ×<br>1-2     | 3  | 4  |
| 3  | どーなつ         | ×<br>0-2     | ○<br>2-1 |          | ○<br>2-0     | 5  | 2  |
| 4  | 開成卓球<br>クラブB | ×<br>0-2     | ○<br>2-1 | ×<br>0-2 |              | 4  | 3  |

| 2組 |              | 3・4・5コート     |          |          |          |    |    |
|----|--------------|--------------|----------|----------|----------|----|----|
|    |              | 枚方<br>ベテラン会A | Agil     | Will     | レモンライム   | 得点 | 順位 |
| 1  | 枚方<br>ベテラン会A |              | ×<br>1-2 | ×<br>1-2 | ○<br>2-0 | 4  | 3  |
| 2  | Agil         | ○<br>2-1     |          | ×<br>0-2 | ○<br>2-0 | 5  | 2  |
| 3  | Will         | ○<br>2-1     | ○<br>2-0 |          | ○<br>2-0 | 6  | 1  |
| 4  | レモンライム       | ×<br>0-2     | ×<br>0-2 | ×<br>0-2 |          | 3  | 4  |

| 3組 |              | 6・7・8コート |              |          |          |    |    |
|----|--------------|----------|--------------|----------|----------|----|----|
|    |              | みらくるA    | 開成卓球<br>クラブA | CAN DO   | KTC      | 得点 | 順位 |
| 1  | みらくるA        |          | ○<br>2-1     | ○<br>2-0 | ○<br>2-0 | 6  | 1  |
| 2  | 開成卓球<br>クラブA | ×<br>1-2 |              | ×<br>0-2 | ○<br>2-0 | 4  | 3  |
| 3  | CAN DO       | ×<br>0-2 | ○<br>2-0     |          | ○<br>2-0 | 5  | 2  |
| 4  | KTC          | ×<br>0-2 | ×<br>0-2     | ×<br>0-2 |          | 3  | 4  |

| 4組 |             | 8・9・10コート   |          |          |            |    |    |
|----|-------------|-------------|----------|----------|------------|----|----|
|    |             | 枚方<br>フレンズA | 730      | A・Y・H    | 枚方<br>マリーズ | 得点 | 順位 |
| 1  | 枚方<br>フレンズA |             | ○<br>2-0 | ○<br>2-0 | ○<br>2-0   | 6  | 1  |
| 2  | 730         | ×<br>0-2    |          | ○<br>2-0 | ○<br>2-0   | 5  | 2  |
| 3  | A・Y・H       | ×<br>0-2    | ×<br>0-2 |          | ○<br>2-0   | 4  | 3  |
| 4  | 枚方<br>マリーズ  | ×<br>0-2    | ×<br>0-2 | ×<br>0-2 |            | 3  | 4  |

| 5組 |             | 11・12・13コート |          |          |             |    |    |
|----|-------------|-------------|----------|----------|-------------|----|----|
|    |             | Peace       | WINK A   | ミックス     | 枚方<br>フレンズC | 得点 | 順位 |
| 1  | Peace       |             | ○<br>2-0 | ○<br>2-0 | ○<br>2-0    | 6  | 1  |
| 2  | WINK A      | ×<br>0-2    |          | ○<br>2-1 | ○<br>2-0    | 5  | 2  |
| 3  | ミックス        | ×<br>0-2    | ×<br>1-2 |          | ○<br>2-0    | 4  | 3  |
| 4  | 枚方<br>フレンズC | ×<br>0-2    | ×<br>0-2 | ×<br>0-2 |             | 3  | 4  |

6組 13・14・15コート

|   |              | ポパイ      | 紫クラブB    | てまり<br>どーなつ | 枚方<br>ベテラン会C | 得点 | 順位 |
|---|--------------|----------|----------|-------------|--------------|----|----|
| 1 | ポパイ          |          | ×<br>1-2 | ○<br>2-0    | ○<br>2-0     | 5  | 2  |
| 2 | 紫クラブB        | ○<br>2-1 |          | ○<br>2-1    | ○<br>2-0     | 6  | 1  |
| 3 | てまり<br>どーなつ  | ×<br>0-2 | ×<br>1-2 |             | ○<br>2-0     | 4  | 3  |
| 4 | 枚方<br>ベテラン会C | ×<br>0-2 | ×<br>0-2 | ×<br>0-2    |              | 3  | 4  |

7組 16・17・18コート

|   |                   | 我楽A      | 枚方<br>フレンズB | 観月クラブ<br>&advance | SMASH    | 得点 | 順位 |
|---|-------------------|----------|-------------|-------------------|----------|----|----|
| 1 | 我楽A               |          | ×<br>0-2    | ○<br>2-0          | ○<br>2-1 | 5  | 2  |
| 2 | 枚方<br>フレンズB       | ○<br>2-0 |             | ○<br>2-0          | ○<br>2-0 | 6  | 1  |
| 3 | 観月クラブ<br>&advance | ×<br>0-2 | ×<br>0-2    |                   | ○<br>2-0 | 4  | 3  |
| 4 | SMASH             | ×<br>1-2 | ×<br>0-2    | ×<br>0-2          |          | 3  | 4  |

8組 18・19・20コート

|   |              | ever free | MINX     | 枚方<br>ベテラン会B | コスモスA    | 得点 | 順位 |
|---|--------------|-----------|----------|--------------|----------|----|----|
| 1 | ever free    |           | ○<br>2-0 | ×<br>1-2     | ○<br>2-0 | 5  | 2  |
| 2 | MINX         | ×<br>0-2  |          | ×<br>1-2     | ○<br>2-0 | 4  | 3  |
| 3 | 枚方<br>ベテラン会B | ○<br>2-1  | ○<br>2-1 |              | ○<br>2-1 | 6  | 1  |
| 4 | コスモスA        | ×<br>0-2  | ×<br>0-2 | ×<br>1-2     |          | 3  | 4  |

9組 21・22・23コート

|   |       | 紫クラブA    | みらくるB    | 卓志会      | コスモスB    | 得点 | 順位 |
|---|-------|----------|----------|----------|----------|----|----|
| 1 | 紫クラブA |          | ○<br>2-0 | ○<br>2-0 | ○<br>2-0 | 6  | 1  |
| 2 | みらくるB | ×<br>0-2 |          | ○<br>2-1 | ○<br>2-0 | 5  | 2  |
| 3 | 卓志会   | ○<br>2-1 | ×<br>1-2 |          | ○<br>2-0 | 4  | 3  |
| 4 | コスモスB | ×<br>0-2 | ×<br>0-2 | ×<br>1-2 |          | 3  | 4  |

10組 23・24・25コート

|   |        | ポニーテール   | 我楽B      | WINK B   | ペパーミント   | 得点 | 順位 |
|---|--------|----------|----------|----------|----------|----|----|
| 1 | ポニーテール |          | ○<br>2-0 | ○<br>2-0 | ○<br>2-0 | 6  | 1  |
| 2 | 我楽B    | ×<br>0-2 |          | ○<br>2-1 | ○<br>2-0 | 5  | 2  |
| 3 | WINK B | ×<br>0-2 | ×<br>1-2 |          | ○<br>2-0 | 4  | 3  |
| 4 | ペパーミント | ×<br>0-2 | ×<br>0-2 | ×<br>0-2 |          | 3  | 4  |

1部 決勝トーナメント戦

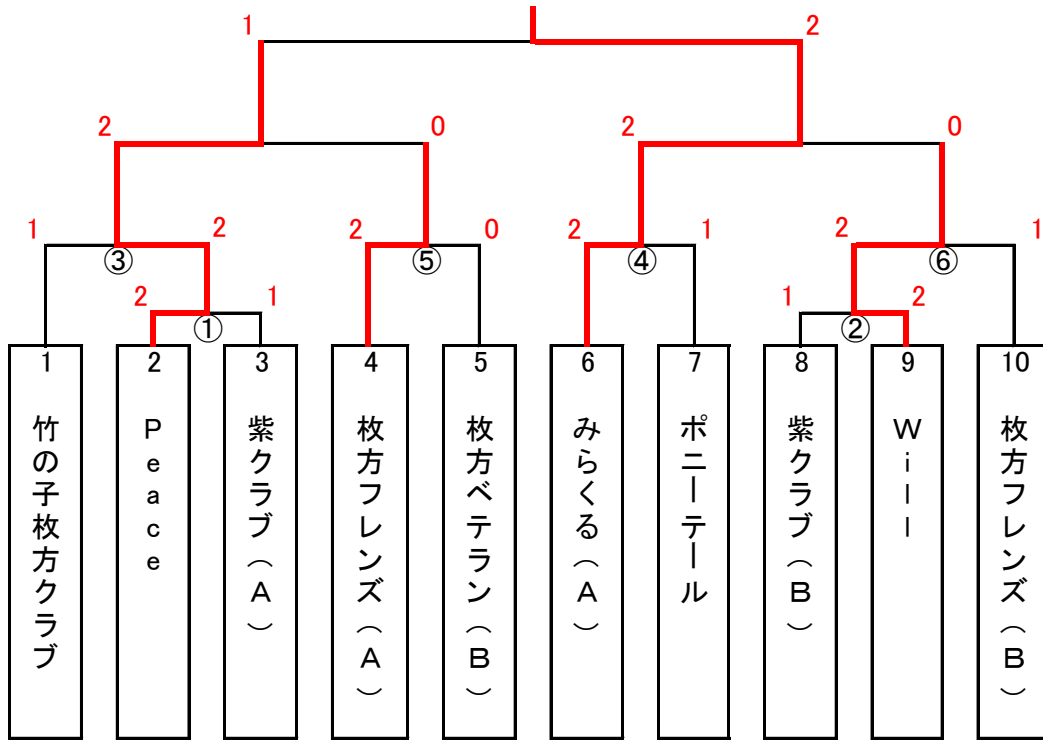

優勝 みらくる(A)

準優勝 Peace

3位 Will

3位 枚方フレンズ(A)

敗者トーナメント戦

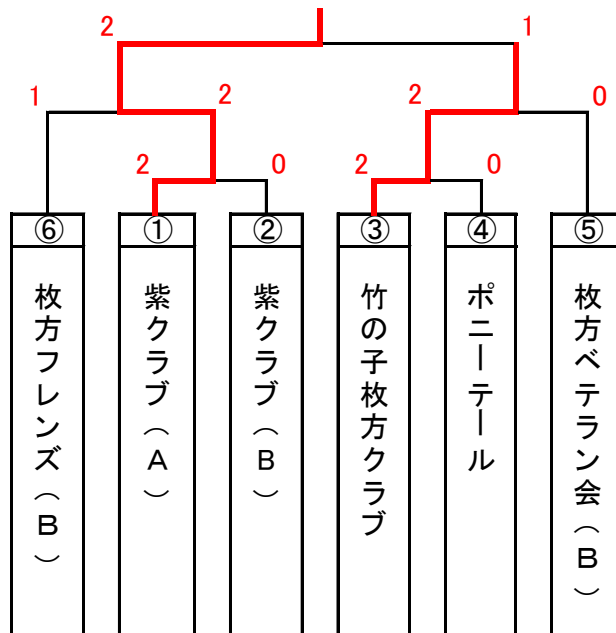

敗者1位 紫クラブ(A)

## 2部 決勝トーナメント戦

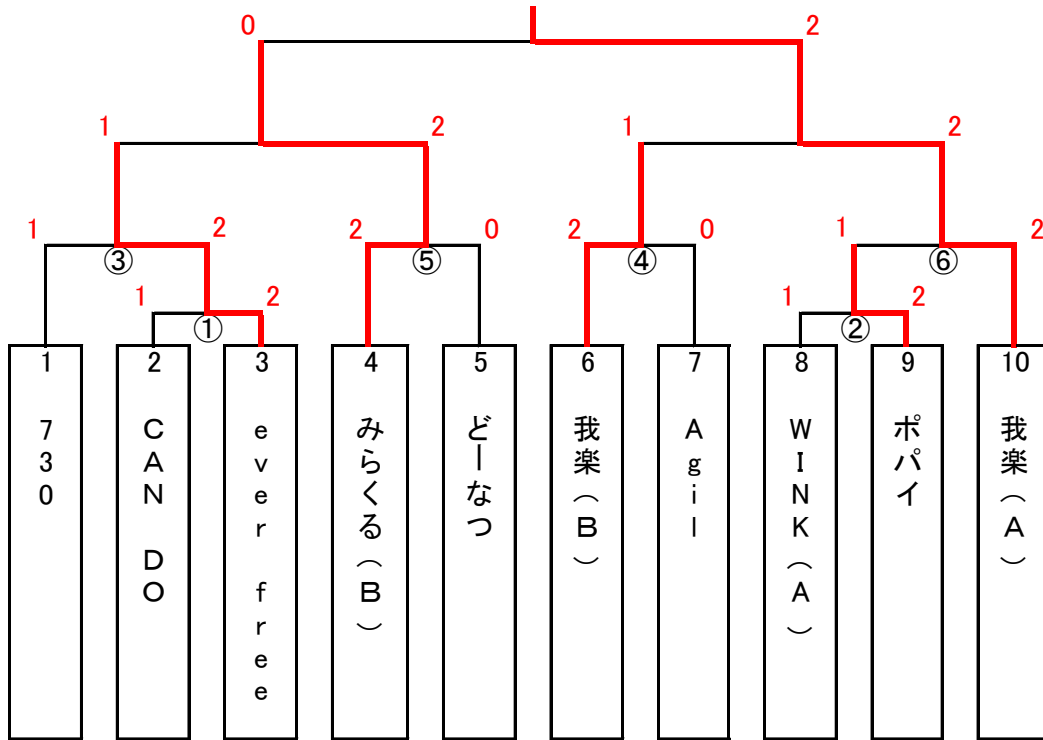

優勝 我楽(A)

準優勝 みらくる(B)

3位 我楽(B)

3位 ever free

## 敗者トーナメント戦

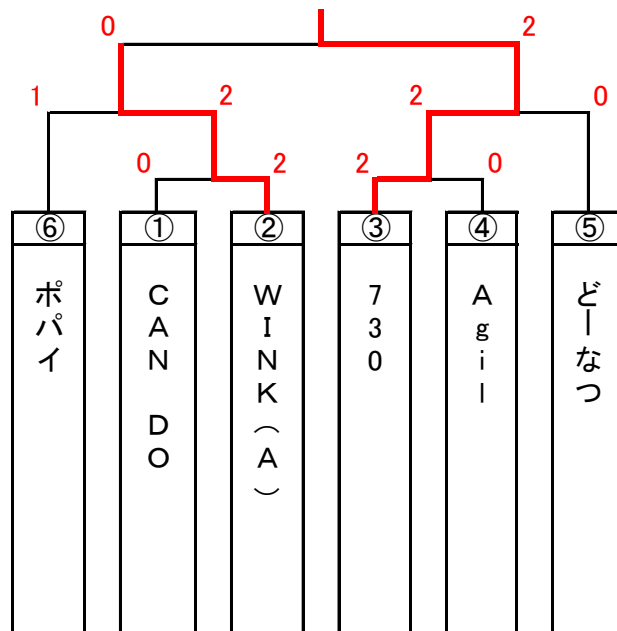

敗者1位 730

### 3部 決勝トーナメント戦

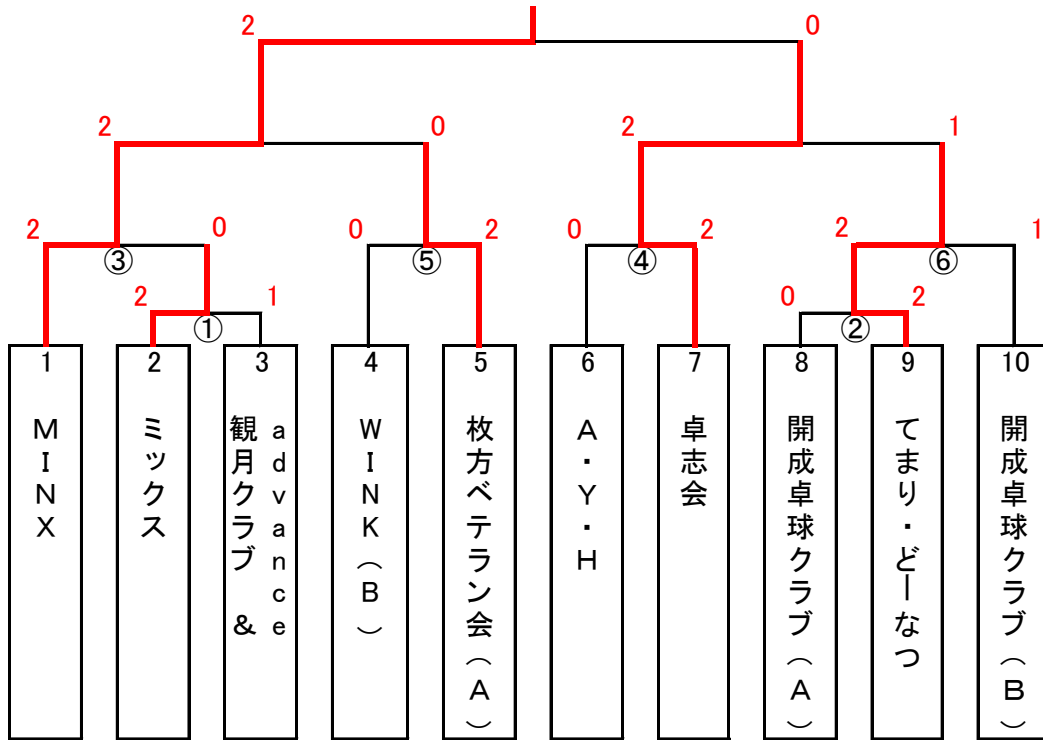

優勝 MINX

準優勝 卓志会

3位 枚方ベテラン会 (A)

3位 てまり・どーなつ

### 敗者トーナメント戦

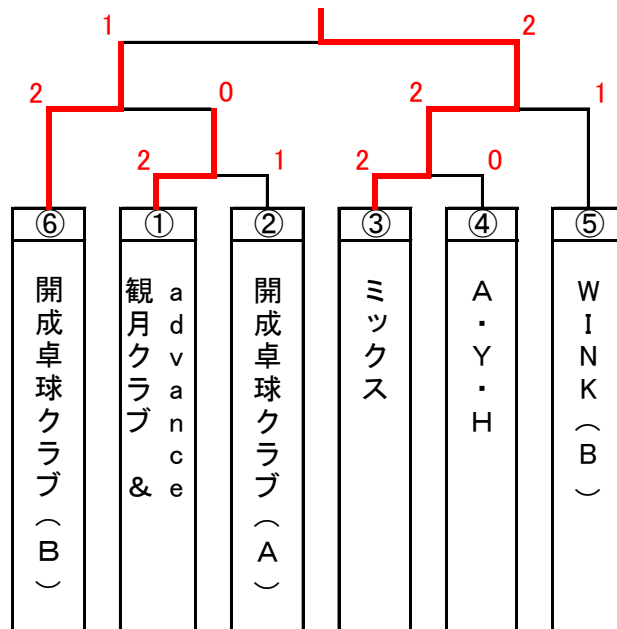

敗者1位 ミックス

4部 決勝トーナメント戦

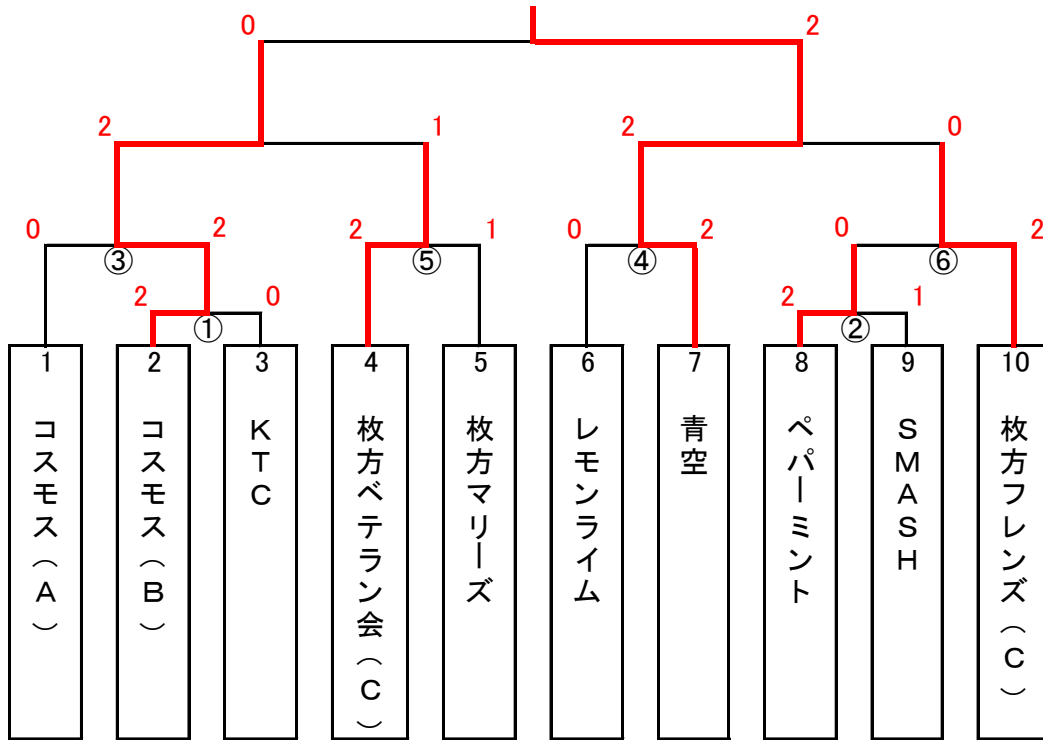

優勝 青空

準優勝 コスモス(B)

3位 枚方フレンズ(C)

3位 枚方ベテラン会(C)

敗者トーナメント戦

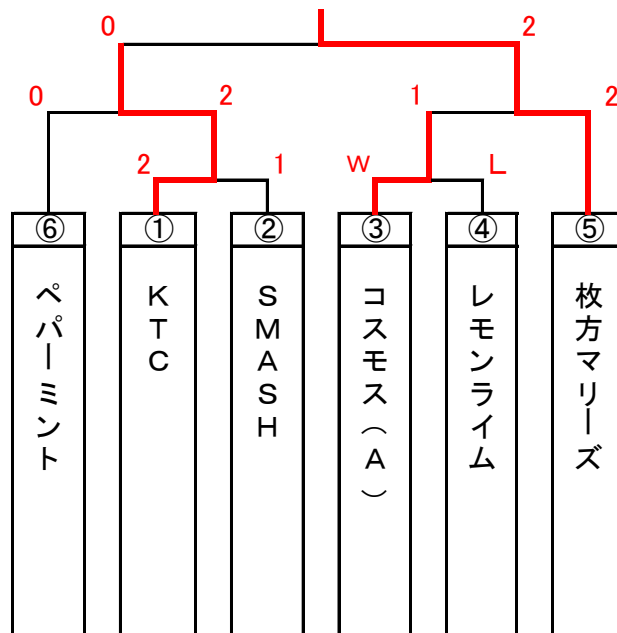

敗者1位 枚方マリーズ

## 出場選手名簿

|    | チーム名          | 選手名 |    |    |    |
|----|---------------|-----|----|----|----|
| 1  | 竹の子枚方クラブ      | 松野  | 山下 | 平川 | 大野 |
| 2  | 枚方マリーズ        | 大森  | 野津 | 瀬川 |    |
| 3  | てまり・どーなつ      | 明知  | 吉田 | 堤  |    |
| 4  | ペパーミント        | 部谷  | 大田 | 福田 |    |
| 5  | 紫クラブ A        | 田村  | 前田 | 横井 |    |
| 6  | 紫クラブ B        | 庄野  | 香島 | 桑生 | 村尾 |
| 7  | SMASH         | 渡辺  | 清水 | 尾崎 |    |
| 8  | ever free     | 飴山  | 中山 | 鷺尾 |    |
| 9  | レモンライム        | 久瀬  | 永田 | 松井 |    |
| 10 | 枚方フレンズ A      | 藤田  | 宮本 | 田中 |    |
| 11 | 枚方フレンズ B      | 柴田  | 松本 | 多森 |    |
| 12 | 枚方フレンズ C      | 工藤  | 柏村 | 杉原 |    |
| 13 | 観月クラブ&advance | 室留  | 小川 | 小賀 |    |
| 14 | Peace         | 白川  | 森脇 | 西村 |    |
| 15 | ポパイ           | 森実  | 馬場 | 福盛 | 坂東 |
| 16 | 我楽 A          | 大野  | 斉藤 | 原口 |    |
| 17 | 我楽 B          | 高田  | 小林 | 松本 |    |
| 18 | 卓志会           | 佐橋  | 岩政 | 青井 | 産一 |
| 19 | 開成卓球クラブ A     | 湯川  | 橋  | 植松 |    |
| 20 | 開成卓球クラブ B     | 本井傳 | 大竹 | 上杉 | 辻岡 |
| 21 | どーなつ          | 中川  | 谷野 | 西潟 |    |
| 22 | Will          | 笠井  | 河野 | 中村 |    |
| 23 | KTC           | 山口  | 畑瀬 | 北川 |    |
| 24 | 枚方ベテラン会 A     | 大滝  | 柳  | 小西 |    |
| 25 | 枚方ベテラン会 B     | 郷田  | 藤原 | 川本 |    |
| 26 | 枚方ベテラン会 C     | 上地  | 堀川 | 則末 | 古川 |
| 27 | コスモス A        | 八幡  | 安田 | 多田 |    |
| 28 | コスモス B        | 山崎  | 潮崎 | 牧野 |    |
| 29 | みらくる A        | 長塚  | 片岡 | 桑本 |    |
| 30 | みらくる B        | 小川  | 窪田 | 三浦 |    |
| 31 | Agil          | 北村  | 玉置 | 松山 |    |
| 32 | MINX          | 西村  | 大字 | 奥崎 |    |
| 33 | WINK A        | 小阪  | 和田 | 村田 |    |
| 34 | WINK B        | 永江  | 西川 | 二宮 |    |
| 35 | 730           | 橋本  | 木全 | 武田 |    |
| 36 | CAN DO        | 山本  | 後藤 | 佐藤 |    |
| 37 | A・Y・H         | 倉橋  | 檜山 | 藤原 |    |
| 38 | ミックス          | 加藤  | 三川 | 秋山 |    |
| 39 | ポニーテール        | 八島  | 竹腰 | 波野 |    |
| 40 | 青空            | 牧野  | 北村 | 常原 |    |